

# 哈浮飞行相机

X1 PRO | PRO MAX

## 快速入门指南

**ZEROZERO**  
R O B O T I C S

深圳零零无限科技有限公司版权所有



PA46H013

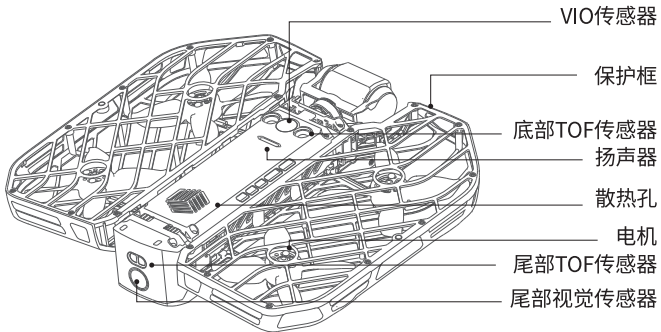
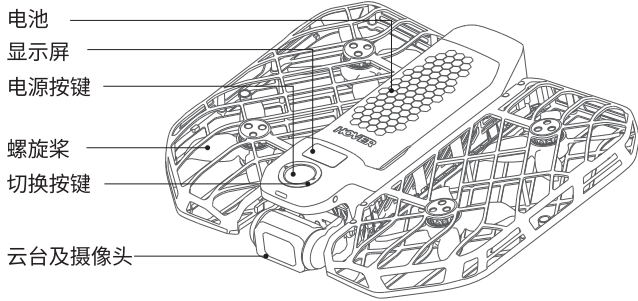

## 第 1 步 充电

- 请先充电激活电池。



取出飞机



折叠飞机

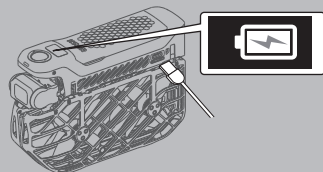

充电激活

屏幕充电动画表示充电中。

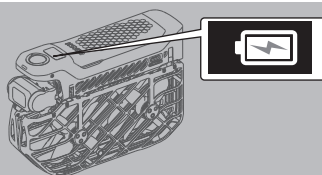

屏幕显示电量100%或屏幕全灭表示充满。

## 第 2 步 App下载

- 扫描二维码下载并安装Hover X1 App 以激活设备。



## 第 3 步 开关机

- 长按电源键。

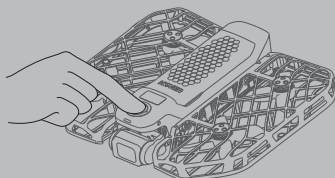

长按电源键约 2 秒屏幕亮起并显示开机动画，长按电源键关机。

## 第 4 步 App 连接

■ 哈浮飞行相机 X1 PRO/PROMAX 与 App 通过蓝牙连接，请按照以下步骤进行

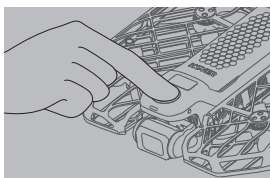

开启哈浮飞行相机 X1 PRO/  
PROMAX。

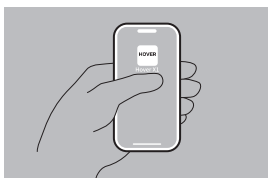

打开 Hover X1 App。



点击进入「哈浮顶」，根据提示  
开启蓝牙。点击 Hover 寻找附近  
的哈浮飞行相机，选择连接。

注：通过同时长按两侧切换按键，状态灯变蓝后，设备进入蓝牙配对模式，可与手机连接。

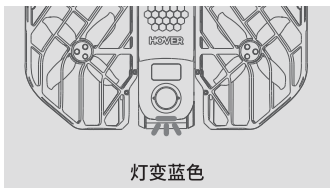
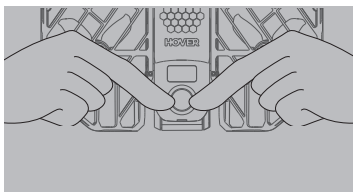

## 第 5 步 放飞

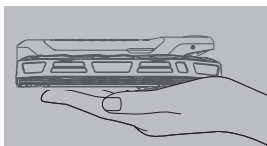

如图所示展开哈浮飞行相机  
X1 PRO/PROMAX 并端平。

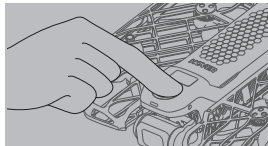

短按电源键。

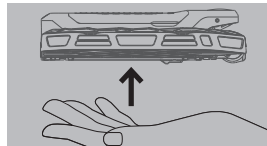

■ 起飞

当螺旋桨快速旋转时即可放飞。

## 智能轨迹

- 智能轨迹运行完成后哈浮飞行相机 X1 PRO/PROMAX 会自动飞回轨迹起飞点附近，哈浮飞行相机 X1 PRO/PROMAX 飞至起飞点附近后，请将手置于飞行相机正下方20cm左右，飞行相机自动降落到手掌并且螺旋桨停止旋转。

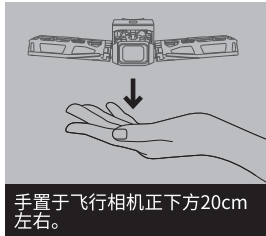

- 遇到紧急情况时，可摘取飞行中的哈浮飞行相机 X1 PRO/PROMAX 跟拍飞行相机并短按电源键，或者旋转飞机180度，螺旋桨将停止旋转。

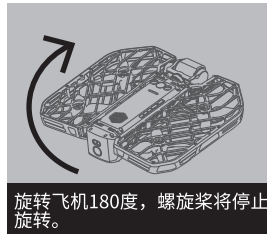

## 手动控制

- 手动控制模式下请手动将哈浮飞行相机 X1 PRO/PROMAX 飞至合适的位置，并控制降落。也可通过一键返航让哈浮飞行相机 X1 PRO/PROMAX 飞至起飞点附近。

## 注意：

请勿将手指或其他物品伸入手指保护框内。

更多安全事项请参考(<https://hoverair.com/pages/x1-pro-and-promax-support>)上的免责声明和安全操作手册。

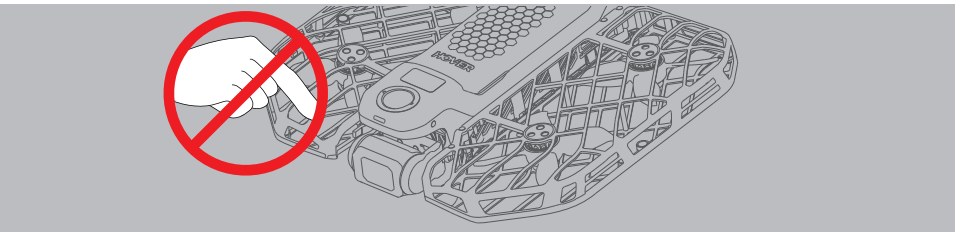

## 第 7 步 模式切换与参数设置

### 屏幕功能区介绍

#### ■ 全地形图标

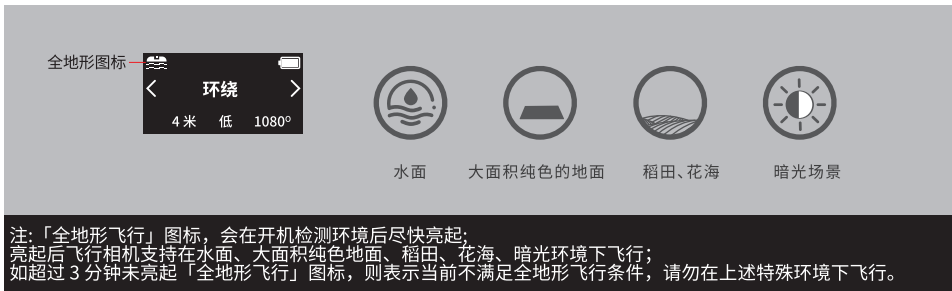

#### ■ 切换轨迹



#### ■ 切换设置参数

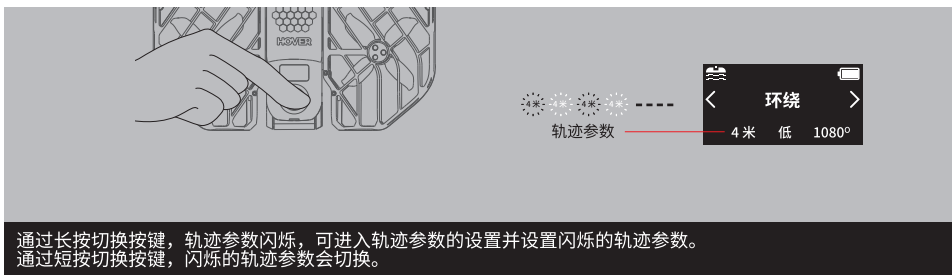

## ■ 切换参数设置项

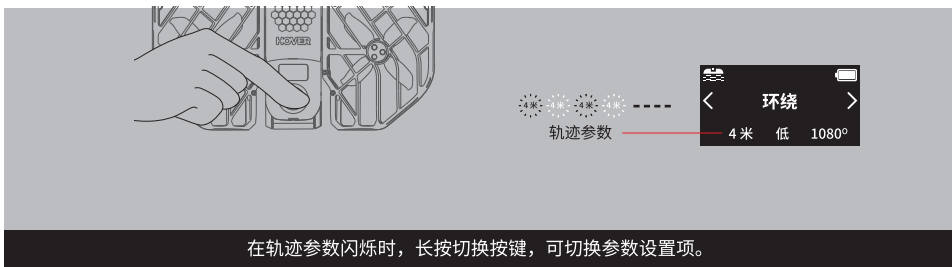

## ■ 模式切换与参数设置均可通过 App 完成。

## 第 8 步 视频、照片下载

- 蓝牙连接哈浮飞行相机 X1 PRO/PROMAX 后，若有新拍摄的作品，可在「哈浮页」点击查看低清缩略图并选择心仪的作品进行下载。
- 下载后可在“首页>瞬间”或在手机本地相册内查看。

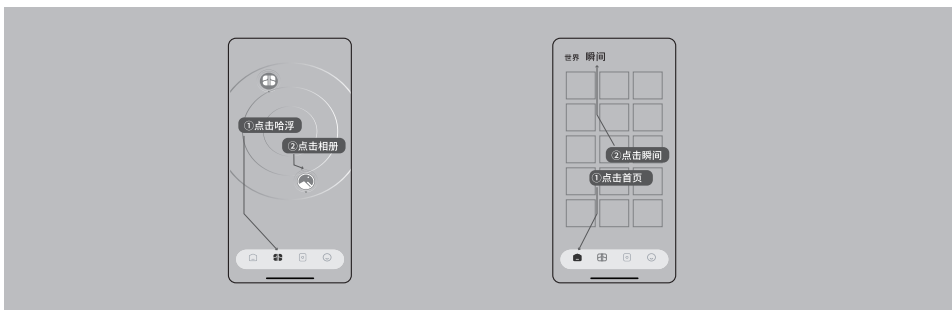

注：下载作品需要连接哈浮飞行相机的 Wi-Fi, 请根据提示等待连接完成。

## 飞行限制

1. 您应该根据当地法律和法规安全的使用本产品。您应将飞行相机固件和App更新至最新版本。
2. 飞行限制区域包括但不限于：世界各地的主要机场、主要城市/区域、活动举办场地等。操作本产品前请先查阅并遵守所有当地法律法规。

## 产品规格:

---

展开尺寸: 173mm x 149mm x 39mm

折叠尺寸: 105mm x 149mm x 34mm

最大上升速度: 3m/s

最大下降速度: 3m/s

最大水平飞行速度: 11m/s

最大飞行海拔高度: 2500m, 海拔5500m请小心飞行

最长飞行时间: 16 min

最长悬停时间: 15 min

最大可抗风速: 10.7米/秒 (五级风)

工作环境温度: -5°C ~ 40°C

支持接口类型: USB-C

WIFI

协议: 802.11 a/b/g/n/ac/ax

工作频率: 2402MHz-2483.5MHz, 5150MHz-5250MHz, 5725MHz-5850MHz

发射功率: max erip <=28dBm, 功率可调; Conductive max tx power 2.4G 22dBm, 5G 21dBm

机载内存: 64GB

支持的充电器: HOVER 30W充电器、HOVER 65W充电器或其他支持USB PD快充协议的充电器。

观测点	悬停	飞行 2m/s
地面观测点(垂直下方)	78.5 dB(A)	75 dB(A)
侧面观测点(等高平面)	66.3 dB(A)	68 dB(A)
注:测试环境为室外空旷环境,草地。		